



evotools

STANDARD

**MANUAL DE UTILIZARE / USER'S MANUAL  
MOTOFERASTRAU / CHAINSAW  
CS 254**



## Parti componente / Components

1. Frana lant / Chain brake
2. Maner frontal / Front handle
3. Buton siguranta acceleratie / Throttle trigger lockout
4. Buton acceleratie / Throttle trigger
5. Maner demaror / Starter handle
6. Carcasa filtru aer / Air filter cover
7. Rezervor ulei / Oil tank
8. Gheara / Claw
9. Rezervor carburant / Fuel tank
10. Lant / Saw chain
11. Sina de ghidare lant / Guide bar
12. Buton clapeta aer (soc) / Choke lever
13. Maner posterior / Rear handle
14. Intrerupator On/Off / On/Off switch
15. Surub hexagonal capac lateral / Side cover hex screw
16. Surub intindere lant / Chain tightening screw
17. Surub imbus capac lateral / Side cover screw

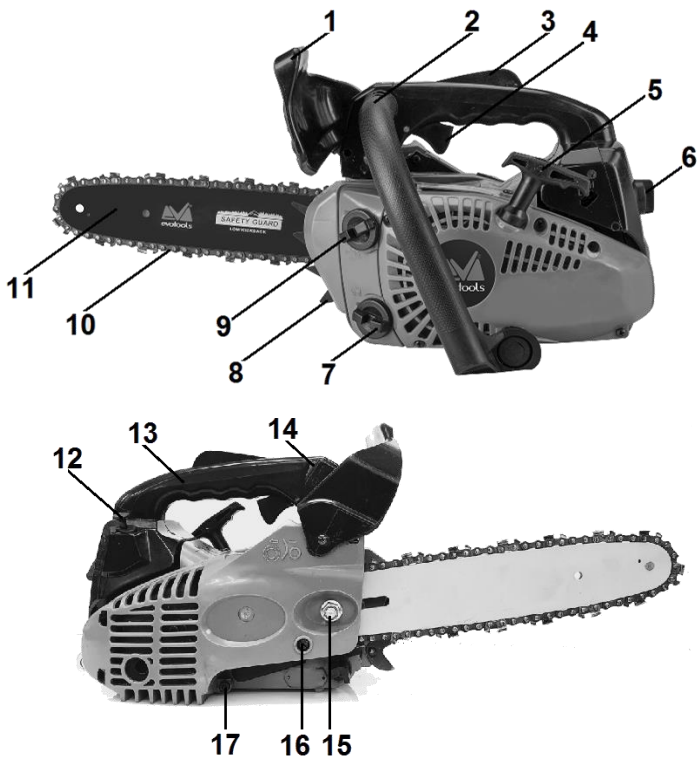

**Date tehnice / Technical data**

<b>Cod produs / Product's code</b>	<b>681166</b>
Tip motor / Engine	2 timpi, 1 cilindru racit cu aer 2 stroke, air cooled monocylinder
Capacitate cilindrica / Displacement	25,4 cm <sup>3</sup>
Putere maxima / Max power	1,2 CP
Combustibil / Fuel	Amestec benzina fara Pb min 95 + ulei 2T* / Mix non-leaded gasoline min 95 + 2T oil*
Proportie amestec combustibil / Fuel mix ratio	40 mL ulei 2T* la 1 L benzina / 40 mL 2T oil* mixed with 1 L gasoline
Volum rezervor combustibil / Fuel tank volume	230 mL
Ulei amestec* / Mix oil*	HGT ulei 2T* / HGT 2 stroke oil*
Ulei lubrifiere lant** / Chain oil**	HGT ulei lubrifiere lant** / HGT chain oil**
Volum rezervor ulei lubrifiere lant / Chain oil tank volume	160 mL
Lungime sina ghidaj / Guide bar lenght	250 mm (10")
Pas lant / Chain pitch	3/8"
Grosime canal / Gauge	1,3 mm
Nivel de zgomot (LwA) / Sound power	113 dB(A), K = 3 dB(A)
Nivel maxim de vibratii / Vibration max level	Fata / Front = 4,30 m/s <sup>2</sup> , K = 1,5 m/s <sup>2</sup> Spate / Rear = 7,00 m/s <sup>2</sup> , K = 1,5 m/s <sup>2</sup>
Masa neta / Net weight	~ 4 kg

\*Folositi numai ulei de amestec HGT destinat motoarelor in 2 timpi / Use only HGT oil designed for 2 stroke engines.

\*\*Folositi numai ulei HGT de lubrifiere a lantului / Use only HGT chain oil.











Va multumim pentru achizitionarea acestui produs EVOTOOLS, fabricat conform celor mai inalte standarde de siguranta si de functionare. Pastrati acest manual pentru consultari ulterioare.



**Avertizare! Pentru siguranta dumneavoastra cititi cu atentie acest manual si instructiunile generale de siguranta inaintea utilizarii echipamentului. Nerespectarea acestor reguli poate avea ca rezultat producerea incendiilor si/sau a ranirilor personale.**

## Simboluri

Simbolurile utilizate in manual sau pe produs au urmatoarele semnificatii:

	<b>ATENIE!</b>		<b>Cititi manualul inainte de utilizare!</b>
	<b>Purtati costum de protectie!</b>		<b>Purtati protectie a capului si viziera pentru protectia fetei!</b>
	<b>Purtati incaltaminte de protectie!</b>		<b>Purtati antifoane!</b>
	<b>Purtati manusi de protectie!</b>		<b>Nu folositi produsul in conditii de precipitatii (ploaie, ninsoare, vant etc.)!</b>
	<b>Interzis fumatul si apropierea de surse de foc deschis!</b>		<b>Produsul este in conformitate cu standardele de siguranta ale Directivelor Europene</b>
	<b>Produsul nu trebuie aruncat impreuna cu gunoiul menajer. Acesta trebuie dus la centrele specializate de colectare si reciclare a deseurilor electrice.</b>		

## Masuri de siguranta generale

### Zona de lucru

- Asigurati-va ca nu exista copii, persoane neautorizate sau animale in zona de lucru. Opriti functionarea produsului imediat daca observati ca in zona de lucru exista persoane neautorizate sau animale. Pastrati o distanta de siguranta de minim 4 metri fata de persoanele sau animalele din jur.
- Asigurati-va ca zona de lucru este curata si bine iluminata. Indepartati obiectele care v-ar putea deranja in timpul lucrului sau pe care le-ati putea lovi accidental.

### Masuri de siguranta personala

- Nu utilizati produsul daca sunteti obosit sau ati consumat bauturi alcoolice, medicamente care pot influenta capacitatea de reactie si concentrare, droguri sau alte substante halucinogene.



• Purtati echipament si incaltaminte de protectie corespunzatoare: pantaloni lungi, bluza cu maneca lunga, bocanci de protectie, manusi de protectie, antifoane, viziera pentru protectia

fetei, casca pentru protectia capului.

- Nu purtati haine largi sau bijuterii. Daca aveti parul lung, acesta trebuie legat. Apare riscul prinderii acestora de catre partile componente ale masinii aflate in miscare.
- Evitati pornirile accidentale. Transportarea uneltelor cu degetul pe intrerupator creste riscul de accidentare.
- Produsul produce vibratii in timpul utilizarii. Nu folositi produsul pe perioade lungi de timp. Faceti pauze ori de cate ori simtiti nevoia.
- In timpul utilizarii produsului se pot produce particule fine care pot declansa reactii alergice. Daca apar reactii alergice, este recomandat sa folositi masca de protectie respiratorie.

## Masuri de siguranta specifice motoferastraului



### ATENTIE! SE IMPUN MASURI SPECIALE DE SIGURANTA IN CAZUL UTILIZARII MOTOFERASTRAULUI DIN CAUZA VITEZEI MARE DE ROTIRE A LANTULUI SI DINTILOR TAIETORI FOARTE ASCUTITI.

- La prima punere in functiune a produsului se solicita vanzatorului sau persoanelor de specialitate explicatii cu privire la functionarea in conditii de siguranta a echipamentului.
- Inspectati produsul inainte de utilizare. Verificati ca toate suruburile sa fie stranse. Verificati starea sinei de ghidaj si a lantului. Nu utilizati motoferastraul daca observati deteriorari. Asigurati-va ca produsul este in stare tehnica buna.
- Asigurati-va ca toate carcasele de protectie si aparaturile sunt montate corespunzator. Este interzisa utilizarea produsului fara aparaturile si carcasele de protectie montate.
- Nu apropiati mainile de lant atunci cand motorul este pornit.
- Lantul este ascutit si poate cauza leziuni grave. Purtati manusi de protectie in timpul montarii sinei de ghidaj si a lantului. Inainte de orice interventie asupra sinei de ghidaj sau a lantului, asigurati-va ca motorul este oprit, intrerupatorul On/Off este in pozitia OFF si frana de lant este activata. Pentru o siguranta sporita impotriva pornirilor accidentale este recomandat sa decuplati fisa bujiei.
- Inainte de orice interventie de verificare, intretinere sau alimentare a produsului, asigurati-va ca motorul este oprit, intrerupatorul on/off este in pozitia OFF, iar frana de lant este activata. Pentru o siguranta sporita impotriva pornirilor accidentale este recomandat sa decuplati fisa bujiei.



- Este interzis fumatul in timpul utilizarii produsului.
- In timpul manevrarii si utilizarii produsului, tineti ferm si in permanenta ambele maini pe manere astfel: mana dreapta pe manerul posterior, mana stanga pe manerul frontal. Folositi acest mod de a manevara produsul indiferent daca sunteti dreptaci sau stangaci deoarece astfel se reduce riscul de recul. Este interzisa manevrarea produsului cu o singura mana sau folosind alte parti decat manerele.
- Toba de esapament poate deveni foarte fierbinte. Nu atingeti toba de esapament in timpul functionarii. Dupa terminarea lucrului, asteptati ca aceasta sa se raceasca. Asigurati-va ca gazele de esapament nu sunt dirijate catre obiecte, persoane sau animale din apropiere.
- Daca loviti accidental cu lantul de obiecte dure (ex: pietre, obiecte din metal etc.), opriti imediat functionarea produsului si inspectati lantul si intreg produsul; daca observati deteriorari, opriti lucrul.
- Este interzisa utilizarea produsului de catre persoane minore si/sau neinstruite de catre o

persoana autorizata.



- Nu lucrati cu motoferastraul in conditii de vreme nefavorabila (vant, ploaie, zapada, gheata), pe timp de noapte sau in conditii de vizibilitate redusa. Pericol crescut de accidente!



- Manevrati cu atentie recipientele cu combustibil si ulei. Asigurati-va ca acestea sunt depozitate in incaperi bine ventilate, ferite de substante cu potential exploziv, surse de caldura, scantei sau foc deschis si de lumina directa a razelor solare. Este interzis fumatul!
- Realizarea amestecului de combustibil si alimentarea cu combustibil se realizeaza cu motorul oprit si in aer liber, departe de surse de caldura, scantei sau foc deschis si substante cu potential exploziv. Este interzis fumatul in timpul alimentarii. Nu alimentati motoferastraul in interiorul unei incaperi.
- Asigurati-va ca motorul este oprit inaintea alimentarii cu combustibil. Nu porniti motorul pana nu ati indepartat recipientele cu combustibil. Verificati eventualele pete, stropiri si picaturi de combustibil rezultate in urma alimentarii; stergeti cu o carpa uscata combustibilul scurs pe langa rezervor sau in alte parti ale produsului;



- Nu porniti motorul in spatii inchise. Gazele de esapament contin monoxid de carbon si alte gaze nocive pentru sanatate care pot cauza leziuni grave sau moarte.
- Inainte de pornirea motorului asigurati-va ca frana de lant este activata.
- Inainte de pornirea motorului asigurati-va ca sina de ghidaj si lantul sunt montate. Este interzisa pornirea motorului fara sina de ghidaj si lantul montate.
- In timpul utilizarii este important sa aveti o buna stabilitate si aderenata. Purtati incaltaminte de protectie care sa va asigure o aderenata sporita.
- Este interzisa folosirea produsului stand pe o scara sau urcat in copac.
- Este interzisa folosirea produsului pentru taieri care implica ridicarea motoferastraului deasupra nivelului umarului utilizatorului.
- Inainte sa va deplasati cu motoferastraul de la o zona de lucru la asta (chiar si pe distante scurte), asigurati-va ca frana de lant este activata. Tineti produsul de manerul frontal in timpul deplasarii.
- Nu suprasolicitati produsul! Acesta poate fi folosit in conditii de siguranta daca sunt respectati parametrii de exploatare care il caracterizeaza. Nu utilizati produsul pentru alte scopuri decat cele pentru care sunt destinate!

### **Service**

- Repararea trebuie realizata numai de catre personal autorizat prin inlocuirea cu accesorii si piese de schimb originale pentru a se evita producerea accidentelor datorate reparatiilor necorespunzatoare.

### **Domeniu de utilizare.**

Motoferastraul este destinat debitarii lemnului.

**NU ESTE PROIECTAT PENTRU UZ INDUSTRIAL.**



**ATENȚIE! OPRITI FUNCȚIONAREA MOTORULUI ÎNAINTE DE ORICE INTERVENȚIE ASUPRA PRODUSULUI!**

### **Pregătirea pentru punerea în funcțiune**

#### **Montajul lamei și lanțului**



**ATENȚIE! DINTII LANȚULUI SUNT ASCUTIȚI ȘI POT CAUZA LEZIUNI GRAVE! PURTAȚI MANȘI DE PROTECȚIE!**

Desfiletați piulita surubului (15) folosind cheia hexagonală, respectiv surubul (17) folosind cheia imbus, precum în figurile de mai jos.

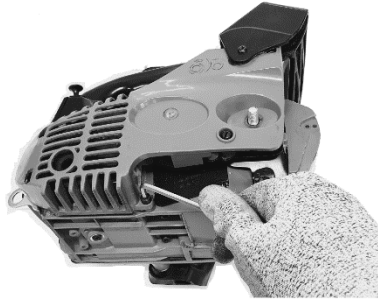
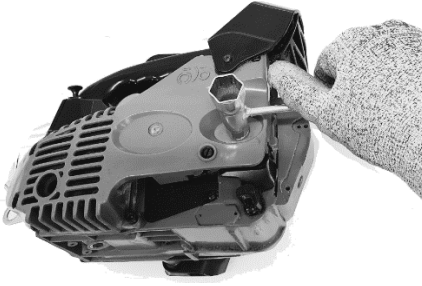

Scoateți cu grijă capacul lateral.

Montați gheara (urmați figurile de mai jos):

- așezați gheara în locaș astfel încât dinții să fie orientați în sus;
- fixați gheara cu cele 2 suruburi incluse, folosind surubelnita

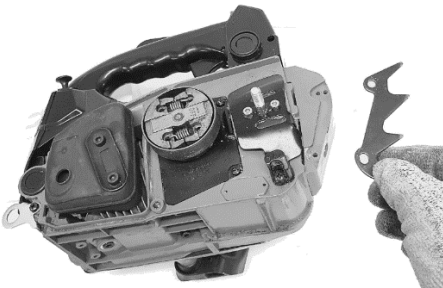

Asezati lama precum in figura de mai jos. Surubul (15) trebuie sa treaca prin decupajul lamei.

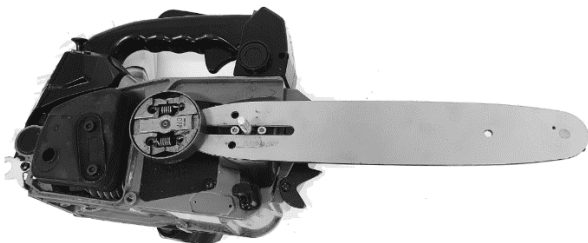

Asezati lantul pe pinion si ghidati pinterii conductori ai lantului in canalul lamei, precum in figura de mai jos. Respectati sensul de inaintare a lantului. Rotiti usor lantul si verificati ca acesta sa se miste usor.

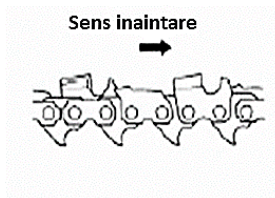
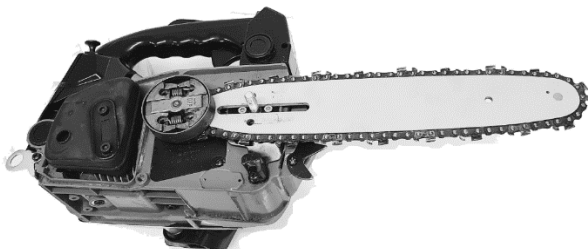

Remontati capacul lateral. Capacul lateral este prevazut in partea dreapta cu 2 aripi care trebuie introduse sub carcasa produsului. Aproximati capacul lateral astfel incat surubul (15) sa treaca prin orificiul capacului lateral. Inca nu fixati capacul lateral.

**OBS: Inainte de montajul capacului lateral, verificati ca frana de lant (1) sa nu fie activata. Daca este activata, trageti inapoi frana de lant (1) pentru a o dezactiva.**

Identificati pozitia boltului de intindere a lantului. Acesta trebuie sa intre in orificiul de intindere lant situat pe lama. Strangeti sau desfaceti, dupa caz, surubul de intindere lant (16) astfel incat boltul sa poata fi introdus in orificiul de intindere lant.

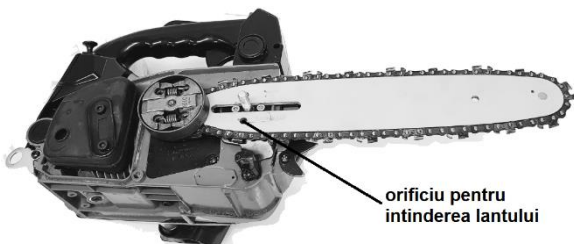



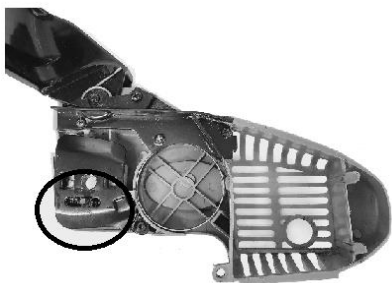

bolt de intindere  
a lantului



Rotiti surubul (16) in sensul acelor de ceasornic pentru deplasarea boltului inspre exterior, respectiv in sens invers acelor de ceasornic pentru deplasarea acestuia inspre interior.

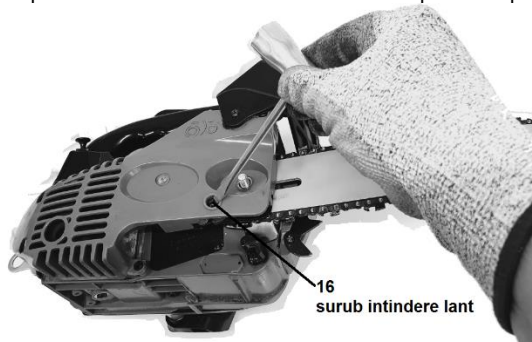

Dupa asezarea corecta a capacului lateral, infiletati la mana piulita surubului (15) si surubul (17).

### Tensionarea (intinderea) lantului

**OBS: Inainte de a regla intinderea lantului, asigurati-va ca piulita surubului (15) si surubul (17) sunt slabite. In caz contrar puteti deteriora produsul.**

Folosind surubelnita cu cap plat, strangeti sau slabiti, dupa caz, astfel incat lantul sa fie tensionat corespunzator. Tensionarea corespunzatoare a lantului presupune ca acesta sa se miste cu usurinta pe lama si, daca trageti de lant de la mijlocul lamei incercand sa indepartati lantul de lama, pinterii conductori (dintii de ghidaj) sa nu iasa complet din canalul lamei.



**ATENTIE! VERIFICATI INTINDEREA CORESPUNZATOARE A LANTULUI INAINTE DE FIECARE UTILIZARE! UN LANT TENSIONAT INCORECT SE UZEAZA PREMATUR, SE POATE RUPE, SE POATE BLOCA SAU POATE SARI DE PE LAMA IN TIMPUL FUNCTIONARII, CAUZAND DAUNE SAU VATAMARI GRAVE UTILIZATORULUI, PERSOANELOR ŞI OBIECTELOR DIN JUR!**

Dupa tensionarea corespunzatoare a lantului, strangeti ferm piulita surubului (15) si surubul (17).

**OBS: Verificati si intindeti regulat lantul. Dupa mai multe folosiri, lantul se intinde. Acest fenomen este normal. Verificati si reglati tensionarea lantului inainte de fiecare utilizare.**

## Alimentarea cu combustibil



**FUMATUL ESTE STRICT INTERZIS IN TIMPUL PREPARARII AMESTECULUI DE COMBUSTIBIL SI A ALIMENTARII!  
MANEVRAȚI RECIPIENTELE CU COMBUSTIBIL IN SPATII DESCHISE SI LA DISTANTA DE SURSE DE CALDURA SI APRINDERE!**

Preparati un amestec proaspat de combustibil astfel: adaugati 40 mL ulei de amestec pentru motoare in 2 timpi la 1 L de benzina fara plumb min 95. Folositi doar tipul de ulei recomandat. Agitati usor pentru a omogeniza amestecul. Desfaceti busonul rezervorului (9) si alimentati cu amestecul de combustibil.

Nu umpleti complet rezervorul de combustibil. Lasati liber cca 1 cm din inaltimea rezervorului pentru a permite extinderea vaporilor de benzina.

Strangeti busonul rezervorului ferm.

Stergeti cu o carpa uscata eventualele pete de benzina de pe produs sau din zona de alimentare.

### Adaugare ulei de lubrifiere lant

Desfaceti capacul rezervorului de ulei (7) si alimentati cu ulei de lubrifiere lant. Strangeti ferm capacul rezervorului. Stergeti eventualele pete de ulei cu o carpa. Folositi doar tipul de ulei recomandat.



**ATENTIE! NU UTILIZATI ULEIURI FOLOSITE SAU REGENERATE - POT PROVOCA DAUNE POMPEI DE ULEI.**

### Pregatirea inaintea pornirii

Se verifica buna functionare a utilajului conform instructiunilor:

- Functionarea franei de lant (1) si a aparatorii frontale.
- Montarea corecta a lamei de ghidare.
- Tensionarea corecta a lantului.

### Verificare frana lant

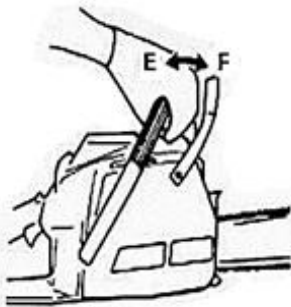

E - eliberare frana.

F - franare.

Produsul este echipat cu frana automata a rotirii lantului, la aparitia reculului in timpul operatiei de taiere. Aceasta frana poate fi actionata si manual prin impingerea franei de lant spre sina de ghidaj.

Pentru eliberare, trageti de frana spre manerul frontal pana se aude un "clic".

Pentru verificare urmariti instructiunile:

-Opriti motorul.

-Tineti motoferastraul orizontal, eliberati manerul frontal, atingeti varful sinei de ghidaj de o bucata de lemn si confirmati operatia de franare.

In cazul in care frana nu este eficienta, contactati cel mai apropiat centru service autorizat HONEST GENERAL TRADING si solicitati o inspectie tehnica.

## Utilizare

### Rodajul

La prima utilizare a motoferastraului, porniti motoferastraul si tineti-l in functiune la relanti timp de 1 rezervor de carburant, accelerandu-l din cand in cand pentru evacuarea uleiurilor nears.

### Pornirea motorului

- Pornirea se face la minim 3 m de zona de alimentare.
- Se va adopta o pozitie stabila si ferma, terenul trebuie sa fie uniform, utilajul nu trebuie sa atinga obiecte, deoarece acestea pot fi antrenate in miscare.
- Utilajul va fi folosit numai de o singura persoana, si se va pastra distanta de siguranta fata de persoanele din jur.
- Inaintea pornirii blocati frana lantului.

Apasati rapid de cateva ori pe pompa de amorsare pana cand aceasta se umple cu combustibil.

pompa de amorsare

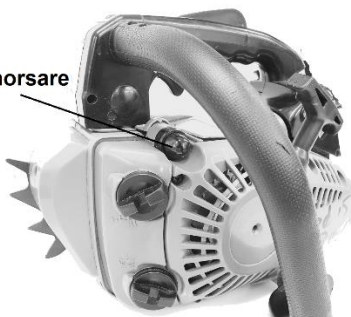

Apasati intrerupatorul (14) in pozitia ON (I).

Trageti in sus butonul clapetei de aer (socul) (12), pozitia *inchis*.

**OBS: Daca motorul este cald, omiteti tragerea socului. In caz contrar, puteti ineca motorul.**

Trageti incet de manerul demarorului (5), iar cand simtiti o usoara opozitie trageti ferm. Aduceti usor manerul demarorului in pozitia initiala si repetati pana cand motorul porneste. De regula, sunt necesare 3-5 trageri. daca motorul este rece.

Dupa pornirea motorului, asteptati cca 1 min, dupa care apasati treptat in jos butonul clapetei de aer (12) pana in pozitia *deschis*.

### Verificarea lubrifierii lantului

La fiecare pornire a motorului este necesara verificarea lubrifierii corespunzatoare a lantului.

Asezati motoferastraul pe o suprafata plana si accelerati-l cateva secunde. Sub lant va apare o dunga fina de ulei. Daca aceasta dunga nu apare, inseamna ca lantul nu se lubrifiaza corespunzator.

Cauzele lubrifierii necorespunzatoare a lantului pot fi urmatoarele:

- lipsa ulei lubrifiere lant => adaugati ulei de lubrifiere lant;
- debit incorect al pompei de ulei => mariti debitul de ulei.

#### Reglarea debitului de ulei

Debitul uleiului poate fi reglat prin rotirea surubului pompei catre "+" sau catre "-". Acest surub este situat in partea de jos a produsului, sub ambreiaj.

Un reglaj corespunzator este atunci cand rezervorul de ulei se goleste aproximativ o data cu golirea rezervorului de carburant.

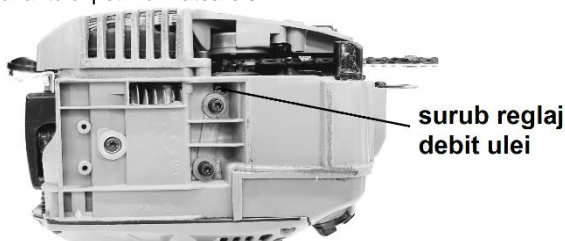

**OBS: Lasati motorul sa functioneze cel putin 2 minute inainte de a incepe lucrul pentru a permite lantului sa se lubrifice corespunzator.**

### ***Oprirea motorului***

Eliberati acceleratia pentru a permite motorului sa se roteasca la relanti.

Apasati intrerupatorul (14) in pozitia OFF (0).

### ***Manevrarea in lucru-debitarea***

- Se va asigura o pozitie sigura si stabila.
- Utilajul nu se lasa in functionare nesupravegheat.
- Nu lucrati singur, asigurati-va in permanenta ca exista la o distanta sigura cineva care sa poata interveni in caz de accident.
- Lantul ferastraului se verifica la intervale scurte si regulate, imediat ce ati sesizat vreo modificare, opriti utilajul, asteptati ca lantul sa se opreasca din rotatie, verificati starea si pozitia fixa.
- In cazul blocarii lantului in materialul lemnos, opriti imediat motorul, dupa care indepartati obiectul.
- Motoferastraul se scoate din materialul lemnos cand lantul inca se roteste. Nu opriti sau incetiniti viteza lantului atunci cand acesta este in contact cu materialul lemnos.
- Nu permiteti atingerea partii aschietoare a utilajului de alte corpuri straine (pietre , cuie, aschii de lemn), acestea pot fi antrenate in miscare. Pericol de accidente!
- **Nu lucrati fara opritorul cu gheare montat si pozitionat ferm .**

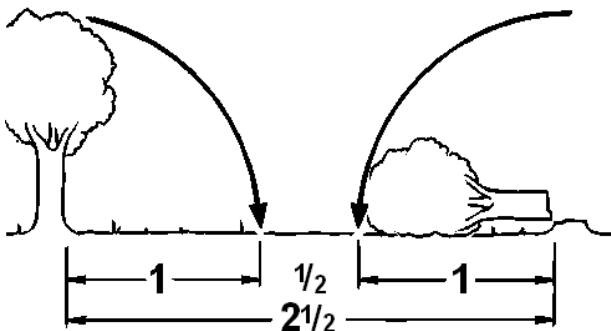

Distanta pana la urmatorul post de lucru trebuie sa fie minim  $2 \frac{1}{2}$  lungime de copac.

Pentru stabilirea directiei de cadere a copacului tineti cont de urmatoarele :

- inclinarea naturala a copacului.
- cresterea simetrica sau asimetrica a coroanei copacului.
- starea de sanatate a copacului (lemn uscat , putred sau mort)

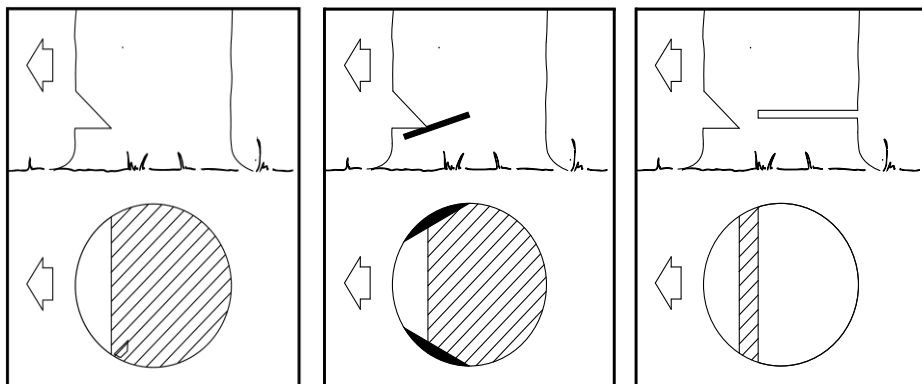

fig. a

fig. b

fig. c

A. Crestatura (fig a) determina directia de cadere - efectuati o taiere in plan orizontal si apoi o alta inclinata la cca. 45° pentru a obtine crestatura. Sectionarea trebuie facuta intre 1/5 si 1/3 din diametrul trunchiului.

B. La lemnul cu fibre lungi, crestaturile mici (fig. b) impiedica sfasierea lemnului la cadere. Se sectioneaza pe ambele parti ale trunchiului la inaltimea bazei crestaturii (fig a) cu aprox. 1/10 din diametrul trunchiului.

C. Sectiunea de debitare (fig. c) trebuie sa fie putin mai inalta decat taietura orizontala a crestaturii. Intre sectiunea de debitare si crestatura trebuie sa ramana o portiune de cca. 1/10 din diametrul trunchiului - portiunea de rupere.

## Reculul



**ATENTIE LA REcul! IN CAZ DE REcul FERASTRAUL ESTE ARUNCAT BRUSC SI INCONTROLABIL INSPRE UTILIZATOR.**

Efectul de recul apare in cazul in care:

- In timpul functionarii se atinge involuntar zona superioara a sinei cu lantul de un obiect.
- Lantul ferastraului de la varful sinei se prinde in taietura.

Pentru a minimiza efectul de recul trebuie respectate urmatoarele reguli:

- manevrare precauta si corecta.
- manevrare ferma cu ambele maini.
- vizualizare permanenta a varfului sinei.
- nu efectuati taieri la nivel mai mare decat inaltimea umarului.
- nu sectionati cu varful sinei.
- nu debitati mai multe ramuri deodata.
- lucrati cu lantul corect ascutit si intins.

## Curatare si intretinere

### Lama de ghidare lant

Dupa fiecare ascutire a lantului sau inlocuire a cestuia, intoarcati lama de ghidare lant pentru a evita uzura unilaterala.

Curatati canalele de pe lama de ghidaj de eventualele depuneri de rumegus sau praf.

Curatati periodic orificiul de patrundere a uleiului de ungere lant.

### **Filtru de aer**

Slabiti busonul si indepartati carcasa filtrului de aer. Luati filtrul si indepartati rumegusul depus. Cand filtrul este infundat cu praf, demontati-l, curatati-l si spalati-l cu benzina. Dupa uscarea completa reinstalati-l.

### **Ascutirea lantului**

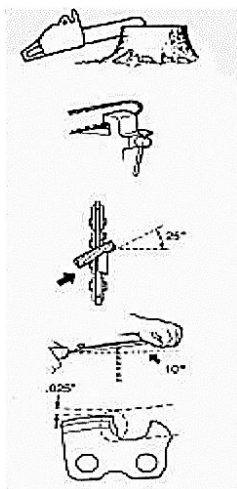

Pentru o taiere lina si sigura dintii lantului trebuie ascutiti. Primul semn ca trebuie efectuata operatia de ascutire, este degajarea in timpul taierii, a unui rumegus asemanator cu pudra .

- Asigurati-va ca motorul este oprit!
- Fixati bine lantul.
- Folositi o pila rotunda corespunzatoare tipului de lant conform instructiunilor de mai jos:

	Tip lant	Dimensiune pila
1.	3/8 - 1.3	Ø 4 mm
2.	0,325	Ø 4,8 mm
3.	3/8 - 1.6	Ø 5,2 mm

Puneti pila pe dintii lantului si impingeti drept inainte. Asigurati-va ca fiecare dinte are aceeasi lungime si unghiuri de taiere.

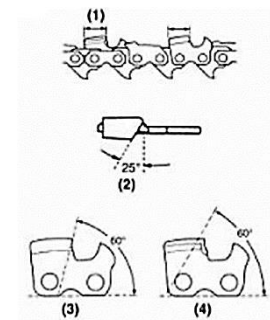

- (1) - lungimea dintilor.
- (2) - unghiul de ascutire.
- (3) - unghi de taiere lateral.
- (4) - unghi de taiere superior.

### **Alte operatii**

- Curatati aripioarele cilindrului de eventualele urme de praf sau rumegus.
- Indeapartati carcasa frontala a tobei de esapament si inspectati sita opritoare de scantei. Periatii depunerile de carbon.
- Inspectati starea utilajului, daca observati crapaturi sau capace slabite pe carcasa utilajului sau in zona de amortizare, contactati cel mai apropiat punct service autorizat si cereti inspectia si remedierea eventualelor defectiuni.

### **Reglare bujie**

Verificati distanta intre electrozii bujiei o data pe an sau in cazul functionarii defectuoase.

- Desurubati bujia cu ajutorul cheii incluse in pachet
- Reglati distanta intre electrozii la 0.6-0.7 mm

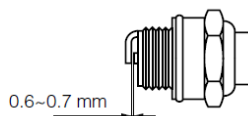

- Pentru remontare, insurubati **MANUAL** bujia pana la capat, dupa care strangeti usor cu cheia.

#### TABEL DE INTRETINERE:

Denumire operatie	20 ore	Periodic	50 ore	100 ore
Curatire bujie	X			
Inlocuire bujie				X
Curatare filtru aer		X		
Inlocuire filtru aer				X
Verificare carburator		X		
Reglaje motor			X	
Verificare motor si carburator				X

#### Depozitare

La pauzele in functionare de cca. 3 luni:

- Goliti si curatati rezervorul de combustibil in locuri cu buna ventilatie.
- Deversati combustibilul conform normelor si conditiilor de mediu.
- Demontati lantul si sina de ghidaj, curatati si pulverizati ulei protector.
- Curatati utilajul temeinic, in special nervurile cilindrului si filtru de aer.
- Intotdeauna inainte de depozitare curatati carcasa ei cu o carpa putin umezita in apa cu sapun.
- Depozitati produsul in stare curata si uscata.
- Intotdeauna inainte de depozitare curatati carcasa cu o carpa putin umezita in apa cu sapun.
- Depozitati unealta intr-un spatiu inaccesibil copiilor intr-o pozitie stabila si sigura intr-un loc racoros si uscat, evitand temperaturile prea ridicate sau scazute.
- Protejati unealta fata de actiunea directa a razelor solare si pastrati-o intr-un loc intunecos, daca este posibil.
- Nu pastrati unealta ambalata in folie sau in pungă de plastic pentru a evita acumularea umiditatii.



Deseurile produse de parti ale masinilor electrice nu trebuie aruncate sau depozitate impreuna cu gunoiul menajer, ci vor fi predate in vederea reciclarii la centrele de colectare special amenajate, conform HG 448/2005 si Directiva Consiliului European 2002/96/EC.