







Masca pentru chiuveta inox

Instructiuni de montaj

1) Pachetul cuprinde:

A)	piesele din pal		E)	 coltari plastic	2 buc
B)	 balamale	4 buc	F)	 picioare reglabile	4 buc
C)	 eurosurub 7x50	6 buc	G)	 butoni (manere)	2 buc
D)	 surub 3.5x16	40 buc			

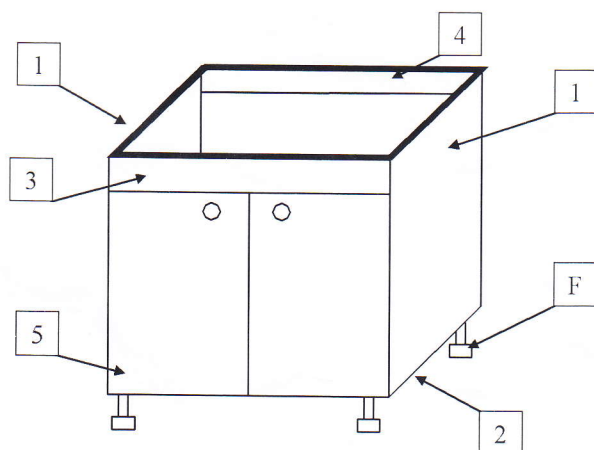

2) Ordinea montajului

Recomandare: alegeți o suprafață plană de montaj.

- 2.1 din pachet alegeți lateralele (1) și capacul de jos (2);
- 2.2 montați un lateral pe capac apoi pe cel de al doilea lateral potrivit-le cu atenție astfel încât găurile să fie în corespondență;
- 2.3 montați bara din față (3) cu cei doi colțari din plastic (E);
- 2.4 montați baruta din spate-sus (4);
- 2.5 montați pe capacul de jos cele patru picioare reglabile (F);
- 2.6 echipați usile (5) cu balamale (B) și manere (butoni) (G);
- 2.7 montați usile pe cadrul format;
- 2.8 pentru alinierea ușilor folosiți sistemul (suruburile) de reglare al balamalelor și apoi reglați picioarele.

Poate să prezinte urme de adeziv!