



**MANUAL DE UTILIZARE / USER'S MANUAL  
MOTOCULTOR T703H CU ROTI DE TRANSPORT /  
TILLER**



## Parti componente / Components

1. Maneta ambreiaj / Clutch lever
2. Variator acceleratie / Throttle variator
3. Intrerupator On/Off / On/Off switch
4. Maneta selectare treapta viteza / Gear selector
5. Maner frontal / Frontal handle
6. Ghidon / Handle bar
7. Surub fixare ghidon / Handle bar fixing screw
8. Ghidaj frana inaintare / Resistance tillage knife
9. Cuplaj accesorii / Accessories connector
10. Aparatori roti / Wheels covers
11. Cutite / Blades
12. Disc / Disk
13. Roata fata / Front wheel
14. Toba / Drum
15. Rezervor combustibil / Fuel tank

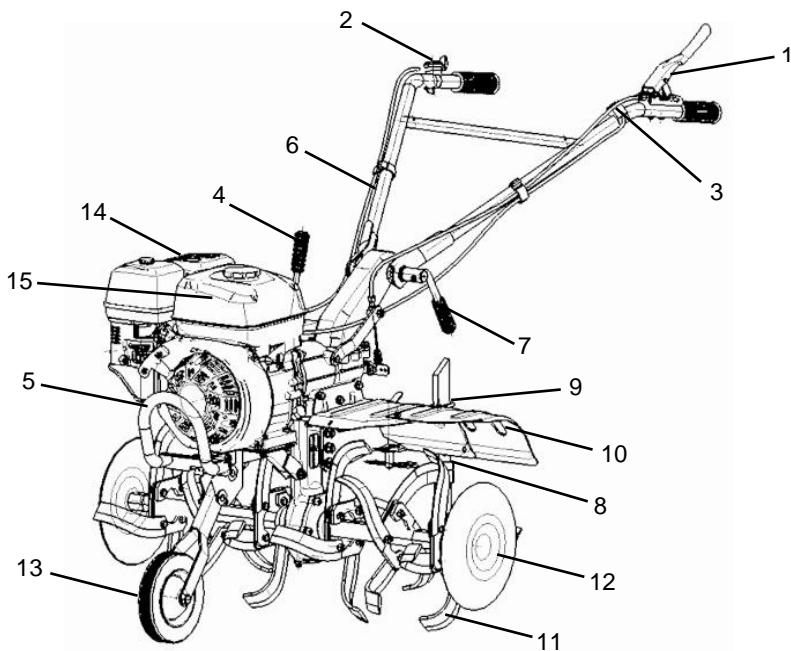

## Specificatii tehnice / Technical data

<b>Cod produs / Product's code</b>	<b>681514</b>
Tip motor / Motor type	OHV, monocilindru, 4 timpi, racire cu aer / OHV, 1 cylinder, 4 stroke, air cooled
Adancime de lucru / Working depth	15-30 cm
Latime de lucru / Working width	53-88 cm
Putere nominala / Nominal power	7 CP/3600rpm / 7 HP/3600 rpm
Capacitate cilindrica / Displacement	212 cm <sup>3</sup>
Sistem aprindere / Ignition type	Electronic
Tip ulei motor / Motor oil type	4T / 4 stroke, SAE 10W30
Volum ulei motor / Motor oil volume	0.6 L
Volum baie ulei transmisie / Gearbox oil volume	1.2 L
Combustibil / Fuel	Benzina fara Pb, min 95 / Non-leaded fuel, min 95
Volum rezervor / Fuel tank volume	3.6 L
Trepte viteze / Gears	2 inainte, 1 neutru, 1 inapoi / 2 forward, 1 neutral, 1 backward
Nivel maxim zgomot / Max sound power	LwA= 95 dB(A), K=3dB(A)
Priza putere / Power output	Da / Yes
Accesorii / Accessories	24 lame, 2+1 seturi lame, 2 roti transport / 24 knives, 2+1 knives sets, 2 wheels
Masa neta (fara accesorii si fluide) / Net weight (no accessories and liquids)	~74 Kg

Va multumim pentru achizitionarea acestui produs EVOTOOLS, fabricat conform celor mai inalte standarde de siguranta si de functionare. Pastrati aceste instructiuni pentru consultari ulterioare.



**Avertizare!** Pentru siguranta dumneavoastra cititi cu atentie acest manual si instructiunile generale de siguranta inaintea utilizarii echipamentului. Nerespectarea acestor reguli poate avea ca rezultat producerea incendiilor si/sau a ranirilor personale. Pastrati manualul pentru consultari ulterioare.

	<b>ATENȚIE!</b>		<b>Cititi manualul inainte de utilizare!</b>
	<b>Purtati costum de protectie!</b>		<b>Purtati protectie a capului si viziera pentru protectia fetei!</b>
	<b>Purtati incaltaminte de protectie!</b>		<b>Purtati ochelari de protectie!</b>
	<b>Purtati antifoane!</b>		<b>Purtati manusi de protectie!</b>
	<b>Interzis fumatul si apropierea de surse de foc deschis!</b>		<b>Nu folositi produsul in conditii de precipitatii (ploaie, ninsoare, vant etc.)!</b>
	<b>Tineti mainile si picioarele la distanta de lamele in miscare!</b>		<b>Produsul este in conformitate cu standardele de siguranta ale Directivelor Europene</b>
	<b>Produsul nu trebuie aruncat impreuna cu gunoiul menajer. Acesta trebuie dus la centrele specializate de colectare si recidare a deseurilor electrice.</b>		

## Masuri de siguranta generale

### Zona de lucru

- Inspectati si curatati zona de lucru inainte de a incepe lucrul. Indepartati resturile cum ar fi pietre, sarme crengi, gunoaie etc. si alte resturi care ar putea fi azvarlite sau s-ar putea infasura pe lame in timpul lucrului. Nu utilizati echipamentul in sol care contine roci, sarme sau alte materiale dure.
- Asigurati-va ca nu exista copii, persoane neautorizate sau animale in zona de lucru. Opriti functionarea motoculturilor imediat daca observati ca in zona de lucru exista persoane neautorizate sau animale.
- Nu utilizati motocultorul pe terenuri foarte denivelate.
- La utilizarea pe teren inclinat:
  - Nivelul benzinei in rezervor trebuie sa fie mai putin de jumătate pentru a evita riscul deversarii
  - Deplasarea motoculturilor sa se faca pe panta de nivel constant , nu „sus-jos”
  - Panta maxima recomandata este de 20°

### **Masuri de siguranta personala**

- Nu utilizati motocultorul daca ati consumat bauturi alcoolice, medicamente care pot influenta capacitatea de reactie si concentrare, droguri sau alte substante halucinogene.



- Purtati echipament si incaltaminte de protectie corespunzatoare: pantaloni lungi, bluza cu maneca lunga, bocanci de protectie, manusi de protectie, antifoane, ochelari de protectie, viziera pentru protectia fetei, casca pentru protectia capului.
- Nu purtati haine largi sau bijuterii. Daca aveti parul lung, acesta trebuie legat. Apare riscul prinderii acestora de catre partile componente ale masinii aflate in miscare.
- Evitati pornirile accidentale. Transportarea uneltelor cu degetul pe intrerupator creste riscul de accidentare.

### **Service**

- Repararea trebuie realizata numai de catre personal autorizat prin inlocuirea cu accesorii si piese de schimb originale pentru a se evita producerea accidentelor datorate reparatiilor necorespunzatoare.

### **Masuri de siguranta specifice motoculturului**



#### **ATENTIE! SE IMPUN MASURI SPECIALE DE SIGURANTA IN CAZUL UTILIZARII MOTOCULTORULUI DATORITA VITEZEI MARE DE ROTIRE A FREZELOR.**

- La prima punere in functiune a utilajului se solicita vanzatorului sau persoanelor de specialitate explicatii cu privire la functionarea in conditii de siguranta a echipamentului.
- Inspectati produsul inainte de utilizare. Verificati ca toate suruburile sa fie stranse. Verificati starea lamelor. Nu utilizati motocultorul daca observati deteriorari. Asigurati-va ca produsul este in stare tehnica buna.
- Asigurati-va ca motorul si cutia de viteze contin nivelul de ulei corespunzator si nu exista scurgeri de ulei, inainte de pornire.
- Asigurati-va ca toate carcasele de protectie si aparaturile sunt montate corespunzator. Este interzisa utilizarea produsului fara aparaturile si carcasele de protectie montate.
- Nu introduceti mainile in zona curelelor sau a lanturilor de antrenare.



- Lamele sunt ascutite si pot cauza leziuni grave. Purtati manusi de protectie in timpul montarii acestora. Tineti mainile si picioarele la distanta de lame in timp ce acestea functioneaza. Inainte de orice interventie asupra lamelor, asigurati-va ca motocultorul este oprit.

- Inainte de orice interventie de verificare, intretinere sau alimentare a produsului, asigurati-va ca intrerupatorul on/off este in pozitia OFF, iar maneta de selectare a treptelor de viteza este in pozitia 0; este recomandat sa decuplati fisa bujiei, ca masura sporita de siguranta.
- Mentineti un control ferm al ghidonului. Acesta poate avea tendinta de ridicare in momentul cuplarii frezelor.



- Este interzis fumatul in timpul utilizarii motoculturului!

- Tineti in permanenta ambele maini pe ghidon in timpul utilizarii motoculturului. Este interzisa manevrarea produsului cu o singura mana.
- Fiti extrem de atent atunci cand cuplati marsarierul. Tineti ferm motocultorul de ghidon pentru a evita pierderea acesteia de sub control. Inainte de a cupla marsarierul, asigurati-va ca aveti in spatele dumneavoastra un spatiu liber de cel putin 2m.
- Trebuie pastrata o distanta de cel putin 15 de metri intre masina si oameni, animale sau bunuri fragile. Obiectele lovite de motocultor sau parti din frezele uzate pot fi aruncate

departe de motocultor.

- Toba de esapament poate deveni foarte fierbinte. Nu atingeti toba de esapament in timpul functionarii. Dupa terminarea lucrului, asteptati ca aceasta sa se raceasca. Asigurati-va ca gazele de esapament nu sunt dirijate catre obiecte, persoane sau animale din apropiere.
- Daca loviti accidental motocultorul sau lamele de obiecte dure (ex: pietre, obiecte din metal etc.), opriti imediat functionarea motocultorului si inspectati motocultorul si lamele; daca observati deteriorari, opriti lucrul.
- Este interzis sa deplasati motocultorul pe ciment pe ciment, beton sau alte suprafete dure avand montate lamele. Deplasarea motocultorului pe astfel de suprafete se realizeaza folosind rotile de transport.
- Este interzisa utilizarea utilajului de catre persoane minore cu exceptia tinerilor peste 16 ani care au fost instruiti de catre persoane autorizate.



- Nu lucrati cu motocultorul in caz de vreme nefavorabila (vant, ploaie, zapada , gheata), pe timp de noapte sau in conditii de vizibilitate redusa. Pericol crescut de accidente!



- Manevrati cu atentie recipientele cu combustibil. Asigurati-va ca acestea sunt depozitate in incaperi bine ventilate, ferite de substantecu potential exploziv, surse de caldura, scantei sau foc deschis si de lumina directa a razelor solare. Este interzis fumatul!



- Alimentarea motocultorului cu combustibil se realizeaza cu motorul oprit si in aer liber, departe de surse de caldura, scantei sau foc deschis si subtante cu potential exploziv. Este interzis fumatul in timpul alimentarii. Nu alimentati motocultorul in interiorul unei incaperi.

- Asigurati-va ca motorul este oprit inaintea alimentarii cu combustibil. Nu porniti motorul pana nu ati indepartat recipientele cu combustibil. Verificati eventualele pete, si picaturi de combustibil rezultate in urma alimentarii; stergeti cu o carpa uscata combustibilul scurs pe langa rezervor sau in alte parti ale produsului;

- Nu porniti motorul in spatii inchise. Gazele de esapament contin monoxid de carbon si alte gaze nocive pentru sanatate care pot cauza leziuni grave sau moarte.



- Nu suprasolicitati produsul! Acesta poate fi folosit in conditii de siguranta daca sunt respectati parametrii de exploatare care il caracterizeaza. Nu utilizati unelte cu un alt scop fata de cel pentru care sunt destinate.

### **Domeniu de utilizare.**

Motocultorul este destinat uzului personal pentru prelucrarea solului, pregatirea si intretinerea patului germinativ.

**NU ESTE PROIECTAT PENTRU UZ INDUSTRIAL!**

**MOTOCULTORUL NU ESTE DESTINAT TRANSPORTULUI PERSOANELOR!**

### **Pregatirea pentru punerea in functiune**

**Asamblarea frezelor de sol:**

Atentie la orientarea cutitelor pentru stanga – dreapta!

Montati cutitele in ordinea de mai jos:

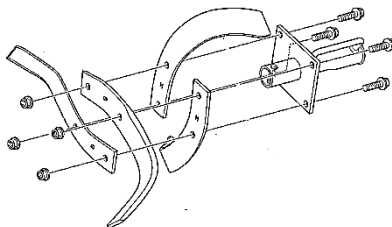
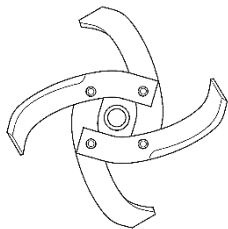

1

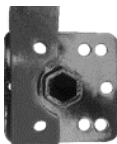

2

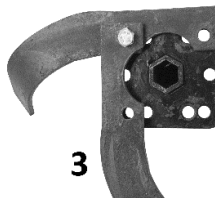

3

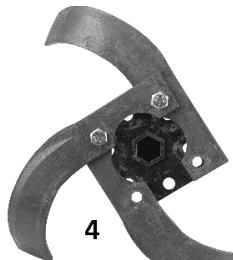

4

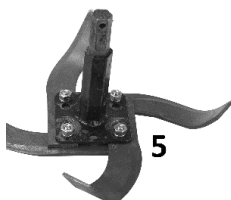

5

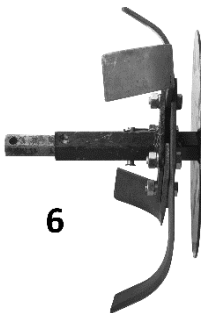

6

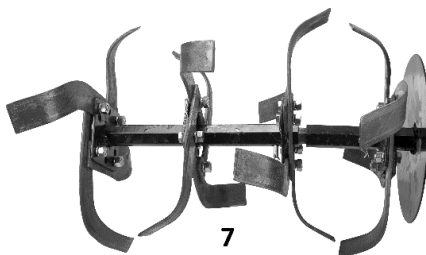

7

#### **Montarea pe motocultor a frezelor de sol:**

Axul hexagonal pentru freze permite montarea usoara si rapida a frezelor si a altor accesorii. Procedati conform instructiunilor de mai jos.

- Curatati cu grija alezajul frezei si axul masinii.
- Gresati pentru montare/demontare usoara.
- Introduceti alezajul frezei pe ax si asigurati cu stiftul de fixare.

#### **Reglare latime de lucru:**

Se pot regla doua latimi de lucru (53-88 cm) cu ajutorul unei perechi de prelungitoare.

- Latime de 53 cm: setare de baza cu 2 freze.
- Latime de 88 cm: setare de baza cu 2 freze si 1 prelungitor.

#### **Reglare inaltime ghidon:**

Slabiti parghia de fixare a ghidonului, ridicati sau coborati ghidonul in pozitia dorita si strangeti parghia de fixare.

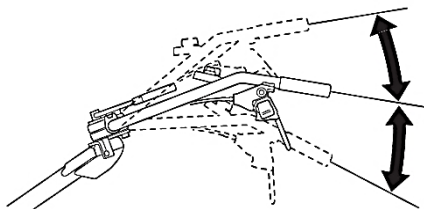

### **Reglare adancime frezat:**

Extrageți agrafa și boltul din adaptorul pentru accesorii, slăbiți piulita de blocare și surubul care fixează pîntenul în suport. Glisați în sus sau jos suportul pîntenului în adaptorul pentru accesorii și/sau pîntenul în suportul lui, după caz. La final strângeți suruburile și piulele, introduceți boltul în adaptor și asigurați-l cu agrafa.

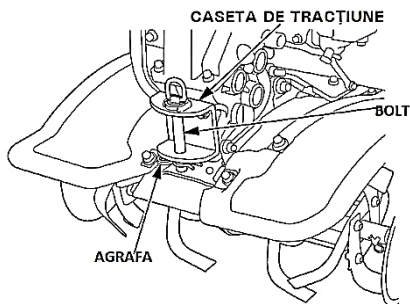

### **Montare unelte și accesorii**

Pentru a monta o unealtă sau un accesoriu pe motocultor, respectați instrucțiunile furnizate de producătorul acestora.

## **Utilizare**



**ATENȚIE! ECHIPAMENTUL ESTE LIVRAT FARA ULEI IN MOTOR. INAINTE DE PRIMA PORNIRE ALIMENTATI CU ULEI SAE 10-W30.**

### **Alimentare ulei motor**

- Amplasati motocultorul pe o suprafata orizontala si demontati busonul de umplere.
- Alimentati cu uleiul recomandat (**cca 600 ml ULEI SAE 10W-30**) pana la nivelul MAX.
- Remontati busonul si strangeti-l bine.

### **Alimentare ulei transmisie**

- Amplasati motocultorul pe o suprafata orizontala si desurubati busonul de alimentare cu ulei al transmisiei.
- Alimentati cu uleiul recomandat (**cca 1200 ml ulei de transmisie T90**) pana la nivelul recomandat.
- Remontati busonul si strangeti-l bine.

**Se va utiliza ulei pentru motoare in 4 timpi recomandat de HONEST GENERAL TRADING SRL si specificat de vanzator la cumpararea produsului.**

### **Alimentare carburant**

Utilizati benzina fara plumb cu cîta octanica COR minim 95. Nu utilizati niciodata benzina veche sau amestec benzina-ulei. Evitati patrunderea apei sau a impuritatilor în rezervor.

Desurubati busonul rezervorului, alimentati cu benzina asigurand circa 1 cm liber în rezervor. Nu umpleti niciodata total rezervorul de benzina.

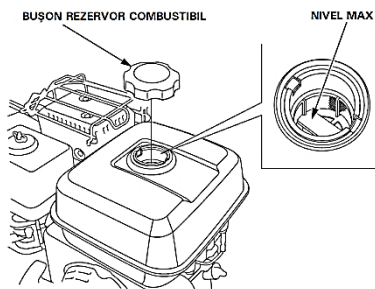

**Atentie! Este interzis fumatul și apropierea de orice sursă de căldură, scantei sau foc deschis în timpul alimentării cu combustibil. Alimentarea se realizează numai în aer liber, în zone fără substanțe cu potențial exploziv!**



## Pornire motor

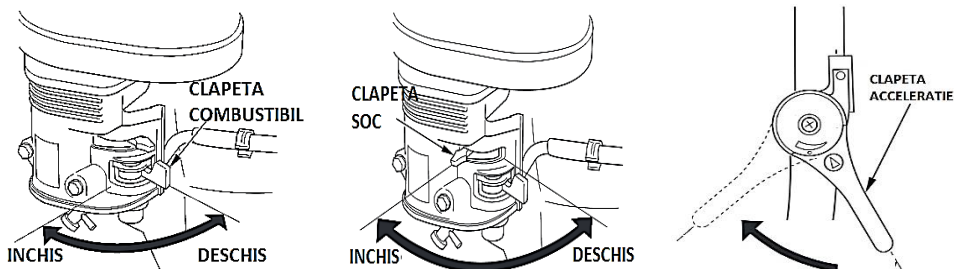

**ATENȚIE! ÎN CAZUL ÎN CARE APAR ZGOMOTE ANORMALE ÎN FUNCȚIONARE OPRIȚI IMEDIAT UNEALTA ȘI ADRESAȚI-VA UNUI SERVICE AUTORIZAT**

1. Mutati clapeta robinetului de combustibil in pozitia ON.
2. La temperaturi scazute mutati clapeta de aer (soc) in pozitia inchis. Nu utilizati clapeta cand motorul este cald sau temperatura aerului este ridicata.
3. Apasati intrerupatorul on/off in pozitia On.
4. Rotiti variatorul acceleratiei spre stanga.
5. Imobilizati motocultorul tinand cu mana stanga de ghidon. Trageti usor de manerul demarorului pana ce simtiti ca "a agatat", apoi trageti energic in directia indicata, cat va permite lungimea bratului. Nu trageti de demaror pana la capat; acesta se poate deteriora. Nu eliberati brusc manerul demarorului; aduceti-l lent in pozitia initiala, pentru a preveni deteriorarea lui. Daca motorul nu porneste, este posibil ca bujia sa fie umeda. In acest caz, decuplati fisa bujiei, desurubati bujia, stergeti-o si uscati-o dupa care actionati demarorul de mai multe ori, fara bujia montata, in scopul de a curata si ventila camera de ardere.
6. Dupa pornire, lasati motorul sa se incalzeasca cateva minute. Deplasati treptat parghia socului catre pozitia DESCHIS, pe masura ce motorul se incalzeste. Dupa perioada de incalzire, clapeta socului trebuie sa fie complet deschisa, si turatia motorului sa fie stabila.

## Utilizare ambreiaj;

- Cuplare: eliberati parghia ambreiajului
- Decuplare: strangeti parghia ambreiajului



## Selectarea treptei de viteza



**ATENȚIE! NU utilizati treapta de mers inapoi pentru efectuarea lucrarilor agricole, ci numai pentru deplasare si intoarcere**

Pentru selectare treptei de viteza reveniti cu parghia acceleratiei la turatia de mers in gol si decuplati ambreiajul, inainte de actionarea parghiei pentru mers inapoi. Evitati sa aplicati o forta excesiva asupra parghiei.

### **Oprire motor**

1. Eliberati parghia ambreiajului.
2. Deplasati parghia acceleratiei spre pozitia de turatie redusa.
3. Aduceti parghia schimbatorului de viteze in pozitia 0.
4. Apasati intrerupatorul on/off in pozitia OFF.
5. Rotiti robinetul de combustibil in pozitia OFF.

### **Rodaj**

La prima punere in functiune a motorului, lasati motorul sa consume un rezervor plin, la relanti. Dupa consumarea unui plin, verificati strangerea corecta a tuturor suruburilor si piulitelor. In primele zece ore de functionare, utilizati o turatie moderata pentru functionarea motorului. Nu supraturati motorul pentru a permite componentelor in miscare un rodaj corect. Dupa incheierea perioadei de rodaj motorul va atinge performantele maxime.

### **Recomandari utilizare**

- In timpul lucrului apasati si coborati usor ghidonul astfel incat sasiul sa fie inclinat pe spate cu 5-7° si pintelul sa fie scufundat in sol.
- Daca motocultorul tinde sa avanseze prea repede, nu reduceti acceleratia ci apasati pe ghidon pentru ca pintelul sa penetreze solul si sa franeze inaintarea. Continuati sa apasati pe ghidon pana cand frezele au sapat la adancimea dorita apoi reduceti apasarea pe ghidon.
- In cazul in care frezele patrund in sol dar motocultorul nu inainteaza, reduceti apasarea pe ghidon si deplasati-l usor stanga-dreapta. daca fenomenul persista, ridicati pintelul cu o gaura.
- La schimbarea directiei apasati pe ghidon in directia dorita si pivotarea motoculturului va fi mai usoara.

### **Curatare si intretinere**

Echipamentul nostru a fost proiectat astfel incat sa poata fi utilizat pentru o perioada indelungata cu un minimum de intretinere.

Veti putea obtine intotdeauna o satisfactie maxima in timpul utilizarii respectand indicatiile de mai jos.



**ATENTIE! Opriti motorul inaintea inceperii oricarei operatii de reglare si intretinere**

### **TABEL CU PERIOADE INTRETINERE**

Operatie	Dupa fiecare depozitare	La fiecare utilizare	La prima luna sau primele 10 ore	La fiecare 3 luni sau 50 ore	La fiecare 6 luni sau 100 ore	La fiecare an sau 300 ore
Ulei motor	Verificare nivel	X				
	Inlocuire	X	X		X	
Ulei transmisie	Verificare nivel	X	X			X
Filtru aer	Verificare	X				
	Curatare			X		
	Inlocuire					X
Functionare acceleratie	Verificare	X				

Functionare ambreiaj	Verificare		X				
Strangere suruburi si piulite	Verificare		X				
Cabluri si fire	Verificare		X				

### Curatare

Pastrati curate fantele de ventilatie ale carcasei pentru a preveni supraincalzirea motorului.

- Regulat, de preferat dupa fiecare utilizare curatati echipamentul cu o carpa moale. Daca murdaria persista, utilizati o carpa umezita intr-o solutie de apa si sapun.
- NU utilizati solventi (ca de exemplu: petrol si derivati, alcool) intrucat acestia pot deteriora partile din plastic.

### Inlocuire ulei motor

- Amplasati o tava sub motor pentru colectarea uleiului uzat, demontati busonul de umplere, cel de golire si saiba de etansare.
  - Inclinati usor motocultorul spre fata si asteptati scurgerea completa a uleiului.
  - Remontati busonul de scurgere cu o saiba de etansare noua si strangeti bine.
  - Alimentati cu uleiul recomandat pana la nivelul MAX.
  - Remontati busonul de alimentare si strangeti-l bine.
- Predati uleiul uzat catre o unitate de colectare autorizata.

### Inretinere filtru aer

Efectuati mai des aceasta operatie cand motocultorul este utilizat in zone cu praf.

- Desurubati piulita fluture si scoateti capacul filtrului.
- Extrageți elementul filtrant si examinati-l. Inlocuiti-l imediat daca ati constatat fisuri sau rupturi.
- Curatare element filtrant din burete: spalati cu apa calduta si detergent, clatiti bine si lasati-l sa se usuce complet.
- Scufundati in ulei motor curat si stoarceti total excesul. La prima pornire, motorul va evacua fum abundent dacanu ati eliminat excesul de ulei din burete.
- Remontati in ordine inversa elementele filtrului de aer.

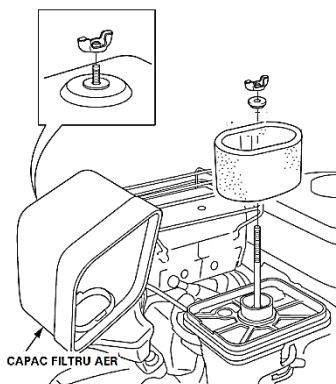

### Reglare bujie

Verificati distanta intre electrozii bujiei o data pe an sau in cazul functionarii defectuoase.

- Desurubati bujia cu ajutorul cheii speciale
- Reglati distanta intre electrozi la 0.7-0.8 mm
- Pentru remontare, rotiti **MANUAL** bujia pana la capat dupa care strangeti usor cu cheia.

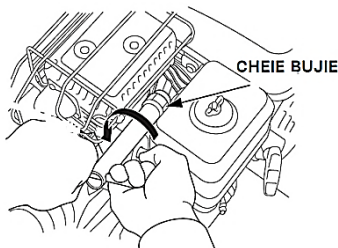

## Depozitare

- Intotdeauna inainte de depozitare curatati carcasa cu o carpa putin umezita in apa cu sapun.
- Depozitati unealta intr-un spatiu inaccesibil copiilor intr-o pozitie stabila si sigura intr-un loc racoros si uscat, evitand temperaturile prea ridicate sau scazute.
- Protejati unealta fata de actiunea directa a razelor solare si pastrati-o intr-un loc intunecos, daca este posibil.
- Nu pastrati unealta ambalata in folie sau in punga de plastic pentru a evita acumularea umiditatii.
- Asigurati-va ca rezervorul de benzina este gol in timpul depozitarii pe durate indelungate.



Deseurile produse de parti ale masinilor electrice nu trebuie aruncate sau depozitate impreuna cu gunoiul menajer, ci vor fi predate in vederea reciclarii la centrele de colectare special amenajate, conform HG 448/2005 si Directiva Consiliului European 2002/96/EC.